

Läs mer om underhåll genom att skanna koden eller gå in på www.westal.se

OBS: All installation ska utföras av en behörig installatör

För att uppnå IP-klassning skall införing av kabel ske genom slitsarna på locket som täcker anslutningspunkten på armaturens bakstycke. Ett snitt med exempelvis kniv i locket kan orsaka att tätningen ej sluter tätt. Fel eller skador orsakade av felaktig installation kan påverka produktgarantin.

För mer info besök www.westal.se

För tillbehör se www.westal.se

Ljuskälla

Integrerad LED: Enligt specifikation



Utbyttbar LED ljuskälla av en fackman.

Ytterhölje flexrör / kabel \varnothing : 5-25 mm.

Ledararea: 0,5-2,5mm²
Skallängd ledare: 5-15mm

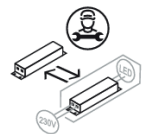

Utbyttbart drivdon av en fackman.

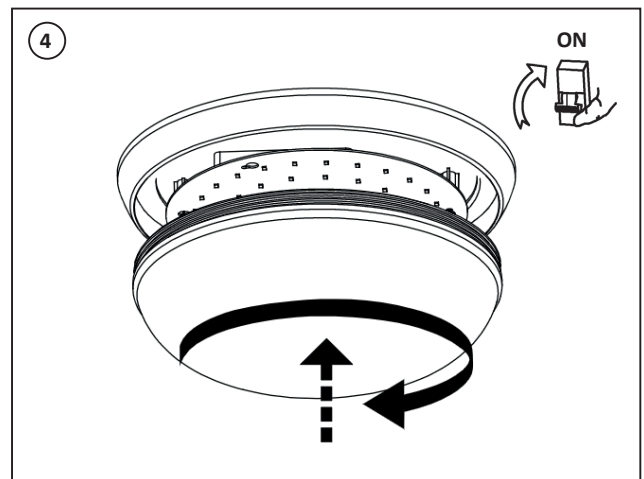
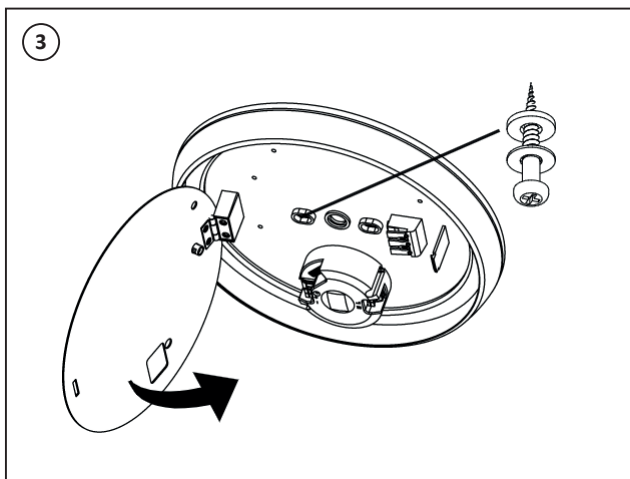
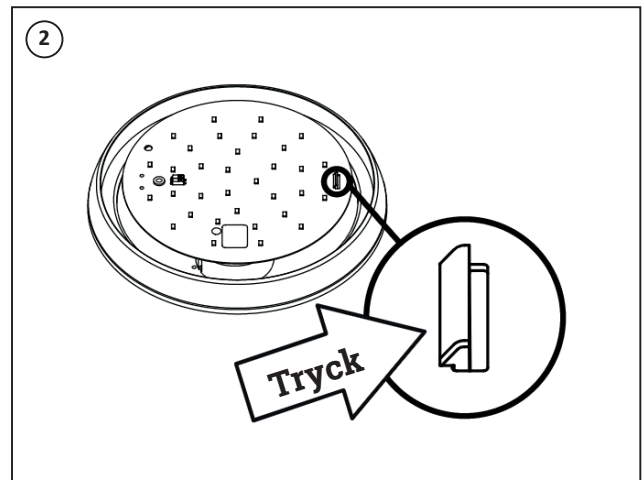
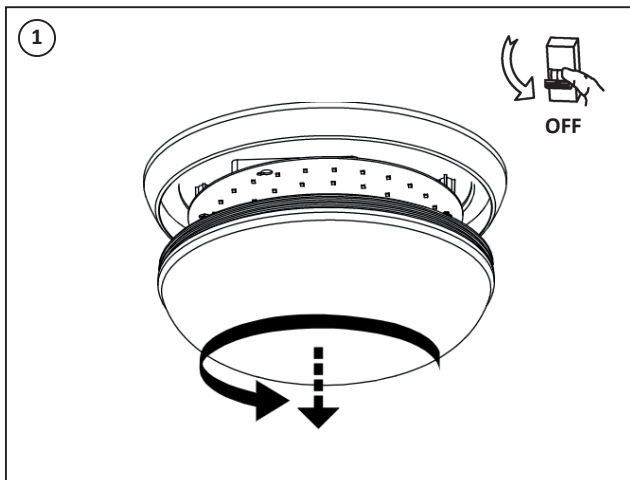

Inställningar för sensorstyrning

Origo 16- 25W Sensor

WESTAL®

I armaturen finns styrning som medför funktionerna tänd och släck, automatisk ljussänkning, närvarostyrning och tändning beroende på dagsljuset. Nedan följer exempel på hur funktionerna kan användas.



Under dagens ljusa timmar tänds inte armaturen.



Rörelsedetektor tänds armaturen när det är mörkt ute.

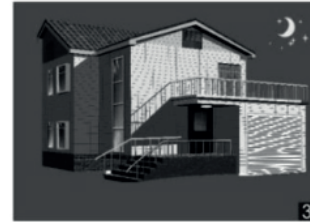

Efter en bestämd tid släcks armaturen om ingen rörelse uppfattas.



Då det är tillräckligt mycket dagsljus i rummet tänds inte armaturen.



Då det inte är tillräckligt mycket dagsljus i rummet tänds armaturen när det är rörelse i rummet.

















Efter en viss tid utan rörelse i rummet sänks ljusflödet från armaturen.



Efter en bestämd tid släcks armaturen om ingen rörelse uppfattas.

Inställningar - Genom att ställa in olika kombinationer på DIP-switchen kan du få funktioner som passar just ditt behov.

Område för rörelsedetektering	Hålltid	Dagsljussensor	Grundljus	Ljusflöde vid grundljus
100% Rörelsedetektering upp till 6m 	5sek med 100% ljusflöde innan den släcks ner efter att ingen rörelse uppfattats 	Frånkopplad Armaturen tänds upp oavsätt vilket ljusnivå det är 	0sek Grundsljus av 	10% Armaturen håller ett ljusflöde på 10% när grundljus är igång 
50% Rörelsedetektering upp till 3m 	90sek med 100% ljusflöde innan den släcks ner efter att ingen rörelse uppfattats 	80Lux Sensorn kan ställas in så att armaturen endast tänds då belysningsstyrkan är under 80Lux. 	30sek Armaturen håller ett lägre ljusflöd i 30sek innan den släcks helt förutsatt att ingen rörelse uppfattats 	25% Armaturen håller ett ljusflöde på 25% när grundljus är igång 
10% Rörelsedetektering upp till 1m 	3min med 100% ljusflöde innan den släcks ner efter att ingen rörelse uppfattats 		10min Armaturen håller ett lägre ljusflöd i 10min innan den släcks helt förutsatt att ingen rörelse uppfattats 	
0% Rörelsedetektering är avstängd. 	10min med 100% ljusflöde innan den släcks ner efter att ingen rörelse uppfattats 		∞ Armaturen håller ett lägre ljusflöde och släcks aldrig ner 