

# MAGNUM Strålkastare

30W, 50W, 100W, 200W

Installations- och skötselanvisning

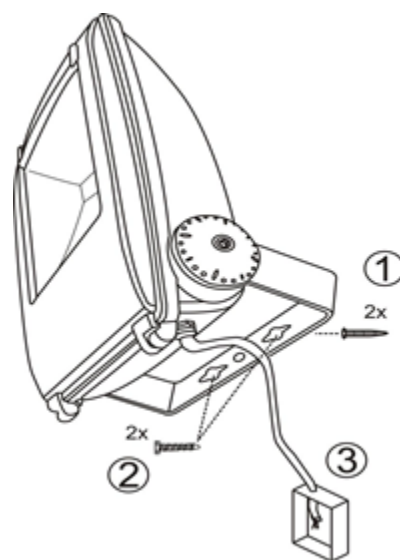
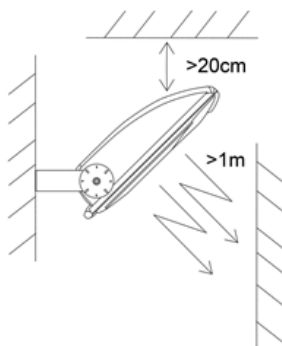
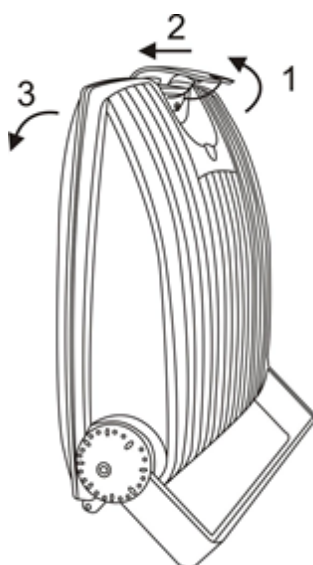
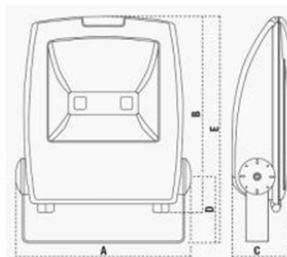

## VARNING!

- Denna produkt ska installeras av en behörig installatör och enligt gällande föreskrifter.
- Vänligen följ instruktionerna under installation och underhåll för att minska risken för skador.
- Armaturen är ej dimbar och får ej modifieras.
- Strålkastaren är ej lämplig för serieinstallation.
- Använd ej alkaliska rengöringsmedel vid rengöring.

## VARNING!

- Om armaturen inte underhålls regelbundet kan detta leda till att armaturens livslängd försämras.
  - Brandrisk föreligger om lampan placerade nära brännbart material
  - När armaturen väl är installerad, rekommenderas att anvisningarna förvaras på en säker plats för framtida anvisning vid underhåll.
- Installera armaturen enligt beskrivningen nedan innan spänningen slås på.

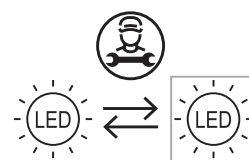

Utbytbar LED ljuskälla av en fackman.

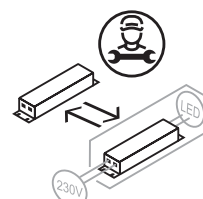

Utbytbar drivdon av en fackman.

## Installation

1. Se till att spänningen är frånslagen före installation eller underhåll.

När strålkastare är ansluten, se till att ett minimiavstånd på 1m mellan armaturen och den belysta ytan respekteras pga. brandrisk.

Strålkastaren kan endast användas tillsammans med det skyddsglas som är förmonterat vid leverans.

Om skyddsglasat är sprucket skall det bytas ut omedelbart.







Använd inte armaturen utan skyddsglas.

2. Välj lämplig position för armaturen, markera för skruvhålen, använd enhetens bärkonsol som mall. Borra skruvhål och fäst plugg och skruv.
3. För att justera vinkeln lossa fästskruvarna på bärkonsolen.
4. Justerats strålkastaren till önskad position.
5. Dra åt de skruv som håller fästet på monteringsytan, samt de två yttre skruvarna.
6. Armaturen levereras med 1m jordad gummikabel.  
Anslut de lösa ändarna av 3-ledarkabeln till kopplingsplint.
7. När anslutningskabeln är ansluten till kopplingsplinten, dra åt kabelgenomföringen noga.
8. Efter kabeldragning säkra bärkonsolen med skruvarna.  
Se till att armaturen har monterats säkert.
9. Om den externa kabeln på armaturen är skadad, skall den ersättas av tillverkaren eller behörig installatör.
10. Slå på spänningen.



Läs mer om underhåll genom att skanna koden eller gå in på [www.westal.se](http://www.westal.se)

## Strålkastartabell

Produktbild	E-nr	Effekt (W)	Monteringshöjd	Medelbelysningsstyrka	Belyst område	Ljusfördelning	Ljusflöde	Färgtemperatur	Kapslingsklass	Ljussensor	Närvarosensor	Öppningsbar
	7762772	30	3m 4m 5m	190lux 100lux 65lux	15m2 30m2 45m2	Symmetrisk	2820lm	4500K	IP65	Nej	Nej	Ja
	7762876	30	3m 4m 5m	190lux 100lux 65lux	15m2 30m2 45m2	Asymmetrisk	2820lm	4500K	IP65	Nej	Nej	Ja
	7761565	50	3m 5m 8m	280lux 100lux 50lux	15m2 45m2 100m2	Symmetrisk	4280lm	4500K	IP65	Nej	Nej	Ja
	7762877	50	3m 5m 8m	280lux 100lux 50lux	15m2 45m2 100m2	Asymmetrisk	4280lm	4500K	IP65	Nej	Nej	Ja
	7761566	100	3m 5m 8m	280lux 100lux 40lux	30m2 80m2 200m2	Symmetrisk	8120lm	4500K	IP65	Nej	Nej	Ja
	7762878	100	3m 5m 8m	280lux 100lux 40lux	30m2 80m2 200m2	Asymmetrisk	8120lm	4500K	IP65	Nej	Nej	Ja
	7761567	200	5m 7m 10m	200lux 100lux 50lux	80m2 150m2 300m2	Symmetrisk	15060lm	4500K	IP65	Nej	Nej	Ja